

Mit írt elő a „tűzvédelmi törvény”:

21. §

(1) A felelős tervező köteles a tervekhez tűzvédelmi fejezetet készíteni, amely tartalmazza a vonatkozó jogszabályokban, hatósági határozatokban foglalt követelmények kielégítését.

(2) A kivitelező köteles a tervben szereplő tűzvédelmi követelményeket a kivitelezés során megtartani, megvalósítani, a tervezési hiányosságok megszüntetését a felelős tervezőnél, illetőleg a beruházónál kezdeményezni.

(3) A felelős tervezőnek és a kivitelezőnek az (1) bekezdésben foglaltak érvényesítéséről írásban kell nyilatkoznia.

/ 1996. évi XXI. Tv. /

Mit írt elő az OTSZ:

2. TERVEZÉSI ALAPELVEK

Az építmények építészeti-műszaki tervezése során a tűzvédelmi műszaki kialakítást tűzvédelmi műleírásba, dokumentációba kell foglalni.

Minden terv része a tűzvédelmi műleírás, dokumentáció.

A tűzvédelmi műleírás, dokumentáció készítése szaktevékenység, azt csak megfelelő szakértelemmel rendelkező személy készítheti, ezért ahol a tűzvédelmi szakhatóság igénybevétele szükséges az építési engedélyezési eljárás során, ott a felelős tervező köteles tűzvédelmi szakértőt bevonni a tűzvédelmi műleírás elkészítésébe.

/ 9/2008.(II.22.) ÖTM r. 5. rész, I/1. fejezet /

Mit ír elő a hatályos Kormányrendelet:

1.§

(1) E rendelet hatálya kiterjed minden, az épített környezet alakításáról és védelméről szóló 1997. évi LXXVIII. törvény (a továbbiakban: Étv.) 2. § 8. pontjában meghatározott építmény (építmény, építményrész, építményegyüttes), külön jogszabály szerinti építésügyi hatósági (létesítési) engedélyezéséhez és műszaki megvalósításához (kivitelezéséhez) szükséges tűzvédelmi dokumentáció, valamint a beépített tűzjelző és tűzoltó berendezés létesítéséhez, tűzvédelmi hatósági engedélyezéséhez szükséges tervdokumentáció készítésére.

/ 375/2011.(XII.31.) Korm. r. /

Mit ír elő a hatályos Kormányrendelet:

(2) A tűzvédelmi tervezői tevékenység folytatására a településtervezési és az építészeti-műszaki tervezési, valamint az építésügyi műszaki szakértői jogosultság szabályairól szóló 104/2006. (IV. 28.) Korm. rendeletben foglalt előírásokat, a tűzvédelmi tervezők továbbképzésére az építésüggyel kapcsolatos egyes szabályozott szakmák gyakorlásához kapcsolódó szakmai továbbképzési rendszer részletes szabályairól szóló 103/2006. (IV. 28.) Korm. rendelet előírásait az e rendeletben foglalt eltérésekkel kell alkalmazni.

/ 375/2011.(XII.31.) Korm. r. /

Mit ír elő a hatályos Kormányrendelet:

(3) E rendelet alkalmazásában:

építésügyi tűzvédelmi tervezői tevékenység: a tűz elleni védekezésről, a műszaki mentésről és a tűzoltóságról szóló 1996. évi XXXI. törvény (a továbbiakban: Ttv.) 21. § (1) bekezdésében meghatározott tűzvédelmi dokumentáció elkészítése

/ 375/2011.(XII.31.) Korm. r. /

Ki készítheti el az építészeti terv tűzvédelmi munkarészét:

375/2011. (XII. 31.) Korm. rendelet a tűzvédelmi tervezői tevékenység folytatásának szabályairól

2. § (1) Építésügyi tűzvédelmi tervezői tevékenység végzéséhez

- a) tűzvédelmi mérnök, tűzvédelmi szakmérnök, építőmérnök, illetve építészmérnök tűz- és katasztrófavédelmi szakirányos végzettség,**
- b) a területi mérnöki kamara által vezetett tűzvédelmi szakmai területen való névjegyzékbe vétel, vagy a területi építész kamara által vezetett tűzvédelmi szakmai területen való névjegyzékbe vétel**

szükséges.

Mit ír elő a hatályos tűzvédelmi törvény:

21. §(1) Jogszámban meghatározott esetben az építészeti-műszaki tervdokumentáció része a tűzvédelmi dokumentáció, amely tartalmazza törvény és annak végrehajtási rendeletében előírt tűzvédelmi követelményeknek való megfelelés dokumentálását tervekkel és műszaki leírásokkal.

(2) Az (1) bekezdésben meghatározott tűzvédelmi dokumentációt csak az a természetes személy készítheti, aki **tűzvédelmi szakértő, vagy **tűzvédelmi tervezői** jogosultsággal rendelkezik.**

(3) A tűzvédelmi tervezői jogosultság a tűzvédelmi tervezői névjegyzéket vezető szerv engedélyével gyakorolható. A tűzvédelmi tervezői tevékenység folytatása annak engedélyezhető, aki büntetlen előéletű, rendelkezik az e törvény felhatalmazása alapján a Kormány által kiadott rendeletben meghatározott szakmai képesítéssel, szakirányú végzettséggel és megfelel az abban meghatározott egyéb feltételeknek, és a tervező- és szakértő mérnökök, valamint építészek szakmai kamaráiról szóló törvényben meghatározott területi mérnöki vagy építész kamarának a tagja.

Ki lehet tervezésre is jogosított tűzvédelmi szakértő:

2. § (1) Tűzvédelmi szakértői tevékenység folytatása annak engedélyezhető, aki

- a) tűzvédelmi mérnök, tűzvédelmi szakmérnök, építőmérnök, illetve építészmérnök tűz- és katasztrófavédelmi szakirányú végzettséggel, vagy**
- b) területi építész vagy mérnöki kamarai tagsággal, felsőfokú állami végzettséggel és jogszabályban meghatározott felsőszintű tűzvédelmi szakmai képesítéssel rendelkezik.**

(2) Az (1) bekezdésben foglaltakon túl az engedély kiadásához szükséges

a) az adott tűzvédelmi szakterületen legalább ötéves szakmai gyakorlati idő igazolása, és

b) a BM OKF által összeállított bizottság előtt a kérelmezett szakterületen eredményes vizsga (a továbbiakban: vizsga) tétele.

(3) Szakmai gyakorlati időn a kérelemben megjelölt tűzvédelmi szakterületen eltöltött gyakorlati időt kell érteni.

/ 47/2011.(XII. 15.) BM rendelet a tűzvédelmi szakértői tevékenység szabályairól /

Ki lehet tervezésre is jogosított tűzvédelmi szakértő:

13. §

(1) Tűzvédelmi szakértői jogosultság **2016. december 31-ig** engedélyezhető annak, aki a területi **építész vagy mérnöki** kamara által vezetett **névjegyzékben szerepel és** részt vesz a Magyar Mérnöki Kamara (a továbbiakban: MMK) vagy a Magyar Építész Kamara (a továbbiakban: MÉK) által szervezett **tűzvédelmi szakértői tanfolyamon**.

(2) A tanfolyamon való részvételhez **5 évnél régebbi tervezői jogosultság igazolása** szükséges.

(3) Az (1) bekezdésben foglaltak 3 fős vizsgabizottság előtt - amelynek 2 tagját a BM OKF, elnökét a MÉK vagy az MMK delegálja - tett **sikeres vizsgát követően kezdhetik meg a szakértői tevékenységet**.

/ 47/2011.(XII. 15.) BM rendelet a tűzvédelmi szakértői tevékenység szabályairól /

Mit írt elő a 37/2007.(XII.13.) ÖTM r. 5. sz. melléklet és a 9/2008.(II.22) ÖTM rendelettel kiadott OTSZ 5. rész I/1. fejezete:

előírta, hogy a tűzvédelmi műleírás, dokumentáció tartalmazza

- a) az épület megközelíthetőségére,**
- b) oltóvíz ellátására,**
- c) tűzveszélyességi osztályba sorolására, tűzállósági fokozatára,**
- d) az alkalmazott épületszerkezetek éghetőségi és tűzállósági paramétereire,**
- e) a tűszakaszok elhelyezkedésére, kiürítési számítására,**
- f) épületgépészeti kialakítására, villámvédelmi rendszerére,**
- g) a tűzjelzésre és oltásra**

vonatkozó megoldásokat.

**Mit írt elő a 290/2007.(X.31.) Korm. r. és az ezt felváltó
191/2009.(IX.15.) Korm. r.:**

5. Tűzvédelmi munkarész **KIVITELI tervnél**
A külön jogszabályban rögzített esetekben előírt részletes tűzvédelmi munkarész tartalmazza:

- a) az építmény megközelíthetőségét, tűztávolságát,***
- b) az építmény oltóvíz-ellátásának biztosítását,***
- c) az építmény tűzveszélyességi osztályba sorolását,
tűzállósági fokozatát,***
- d) a tűzszakaszok elhelyezkedését, a tűzszakasz-határokat és
azokon található nyílászárók és átvezetések leírását,***
- e) az alkalmazott épületszerkezetek éghetőségi és tűzállósági
paramétereit,***
- f) a tűzterhelés meghatározását,***
- g) a kiürítési feltételek biztosítását,***
- h) az épületgépészet és a villámvédelmi rendszer kialakítását,***
- i) a hő- és füstelvezetésre, tűzjelzésre és tűzoltásra vonatkozó
megoldásokat.***

Mit tartalmazzon a tűzvédelmi terv:

A hatályos új jogszabályok:

- a 191/2009-es Korm. r. 1. melléklete:
a tűzvédelmi szakhatóság állásfoglalásához
szükséges dokumentáció az építési, a fennmaradási,
és az országos építési követelményektől való eltérés
engedélyezése esetén
- a 312/2012.(XI.8.) Korm. r. 5. melléklete:
a kivitelezési terv tűzvédelmi munkarésze

Mit tartalmazzon a tűzvédelmi terv:

...és amit még a tervező(k) lényegesnek tart(anak):

- **Az engedélyezési tervnél: minden, ami ahhoz kell, hogy a tűzvédelmi szakhatósági hozzájárulás kiadható legyen.**
- **A kivitelezési tervnél: minden, ami ahhoz kell, hogy az építmény a tűzvédelmi koncepció szerint valósulhasson meg.**

Linkajánló: Linkek a tűzvédelmi tervezéssel kapcsolatban

www.tuzmuvek.hu (a tűzvédelemi tervezési tevékenység elismertetéséért folytatott küzdelem dokumentumai)

<http://mmk.hu/szakmai-tagozatok/tuzvedelmi-tagozat>

http://vedelem.hu/index.php?pageid=hirek_reszletek&hirazon=1428

http://vedelem.hu/index.php?pageid=hirek_reszletek&hirazon=1320

(a tűzvédelmi tervezéssel kapcsolatban)

http://net.jogtar.hu/jr/gen/hjegy_doc.cgi?docid=A1100375.KOR

<http://tuzfal.com/index.php?cont=cikk&cikk=47&rov=3>

<http://www.magyarepitestechnika.hu/index.php/2012-2-3/141-tuzvedelmi-tervezes-jogosultsag-es-felelosseg-20120507>

(a tűzvédelmi jogszabályokról)

MÉDI-HOAI:

- 1. Alapadatok (feladatok és szolgáltatások meghatározása)
– Tervezési program**
- 2. Vázlatterv**
- 3. Jóváhagyási terv**
- 4. Építési engedélyezési terv**
- 5. Versenyeztetési kiviteli terv (egyszerűsített rajzi munkarészekkel, részletes minőség kiírásokkal, költségvetési kiírással).**
- 6. Vállalkozásba adás előkészítése (a versenykiírási kiviteli tervdokumentáció a műszaki dokumentáción felüli egyéb dokumentumokkal (árat befolyásoló egyéb tényezők, vállalkozási feltételek, kiegészítő adatok stb.) kiegészítve, a versenyeztetés alapját képező teljes dokumentum összeállítása).**

MÉDI-HOAI:

7. **Együttműködés a vállalkozásba adásban
(a Megbízónak nyújtott tanácsadás, az ajánlatok műszaki tartalmának elbírálásához nyújtott tanácsadó, döntés-előkészítő tevékenység)**
8. **Részletes kivitelezési tervdokumentáció kidolgozása, ellenőrzése, a nyertes vállalkozóval való megállapodásban foglalt műszaki megoldások anyagok, berendezések, készülékek és rendszerek figyelembe vételével.**
9. **Az objektum megvalósulásának követése az átadási és szavatossági időszakban
(nem tervezési feladat, tanácsadó, utóelemző munkarész).**

Épületszerkezetek, építőanyagok és építési termékek (289. §)

Az épületszerkezeteket a tervezés során úgy kell kiválasztani, hogy

- a) az épületszerkezetek teherhordó képességüket tűz esetén az előírt időtartamig megtartsák,***
- b) a tűzvédelmi célú épületszerkezetek, anyagok, termékek tűz esetén szerepüket az előírt időtartamig betöltsék, funkciójukat megtartsák, a tűz jelenlétére hatékonyan reagáljanak,***
- c) a tűz és kísérőjelenségei terjedését funkciójuknak megfelelően gátolják, nehezítsék vagy irányítsák, és***
- d) az általuk okozott tűzterhelés, a belőlük fejlődő hő, füst, égésgázok mennyisége a lehető legkisebb legyen.***

Elhelyezés (290. §)

*Az építményeket úgy kell **elhelyezni**, hogy*

- a) tűz esetén a szomszédos építményeket gyulladás, a tűz áttérjedésének lehetősége ne veszélyeztesse,*
- b) a tűzoltóegységek az építményeket akadálytalanul, késedelem nélkül megközelíthessék,*
- c) a tűzoltó gépjárművek hatékony tűzoltási és mentési működése biztosított legyen, és*
- d) a környezetükben elegendő és alkalmas szabadterület legyen a kimenekülő személyek számára.*

Kiürítés, mentés (291. §)

Az építmények úgy kialakítása során *biztosítani kell*, hogy

a) a benntartózkodó személyeket tűz esetén gyorsan és figyelemfelkeltő módon, indokolt esetben több szakaszban tájékoztathassák, riaszthassák,

b) a benntartózkodó és önálló menekülésre képes személyek az előírt normaidőn belül biztonságos helyre vagy védett térbe távozhassanak,

c) a mozgásban, cselekvőképességben akadályozott vagy fogyatékos személyek segítséggel történő menekülése, mentése az ilyen rendeltetésű és az akadálymentesen megközelíthető épületekben, építményekben biztosítva legyen, és

d) a kialakítás a kiürítési útvonalak késedelem nélküli használatát tegye lehetővé (felismerhetőség, megfelelő biztonsági jelek alkalmazása, megvilágítás, akadályok feloldása, hő- és füstmentesség, átbocsátóképesség), és

e) a benntartózkodó állatokat el lehessen távolítani.

Hő és füst elleni védelem (292. §)

Az építmények úgy kialakítása során *biztosítani kell*, hogy

- a) a felszabaduló hő és füst a lehető leghatékonyabb módon eltávozhasson a szabadba,**
- b) a felszabaduló hő ne csökkentse káros mértékben a teherhordó szerkezetek állékonyságát,**
- c) az erre szolgáló eszközök, berendezések az előírt időtartamig hatékonyan és üzembiztosan működjenek,**
- d) a benntartózkodók menekülési útvonalára a fejlődő hő és füst ne, vagy csak olyan mértékben juthasson be, ami még nem nehezíti a menekülést (látótávolság, menekülési út felismerése, mérgező gázok hiánya), a menekülési útvonalra előírt egyéb feltételekkel közösen,**
- e) a tűzoltóságnak legyen lehetősége a hő és füst elleni védelem eszközeinek hatékony használatára, a füst- és tűzterjedés befolyásolására, és**
- f) a tűzoltás elősegítése érdekében a szükséges helyeken kialakuljon a megfelelő füstmentes levegőréteg.**

Tűzoltó beavatkozás (293. §)

Az építmények kialakítása **biztosítsa**

- a) a jogszabályban előírt helyeken a tűzjelzés emberi közreműködés, késedelem nélküli és megfelelő részletezettségű továbbítását, az összevont, vagy a tűzoltóság ügyeletére történő tűzátjelzést,
- b) indokolt esetben az építménybe való, károkozás nélküli bejutást,
- c) az építmény jellegének megfelelő oltóanyag-ellátást, annak gyors és hatékony igénybe vételét,
- d) a tűzvédelmi villamos leválasztás lehetőségét a tűzoltók életének védelme érdekében,
- e) a kárhelyi rádióforgalmazást nehezítő körülmények esetén annak megkönnyítését,
- f) mentésben közreműködők számára az épületen belüli gyors és biztonságos közlekedést, irányfelismerést utánvilágító vagy világító menekülési útvonaljelző biztonsági jelek alkalmazásával, és
- g) a különböző tűzvédelmi berendezések, eszközök használatát, kezelését, azok utánvilágító vagy világító biztonsági jelekkel történő megjelölésével.

Kategóriák:

tűzveszélyességi osztály

tűzállósági fokozat

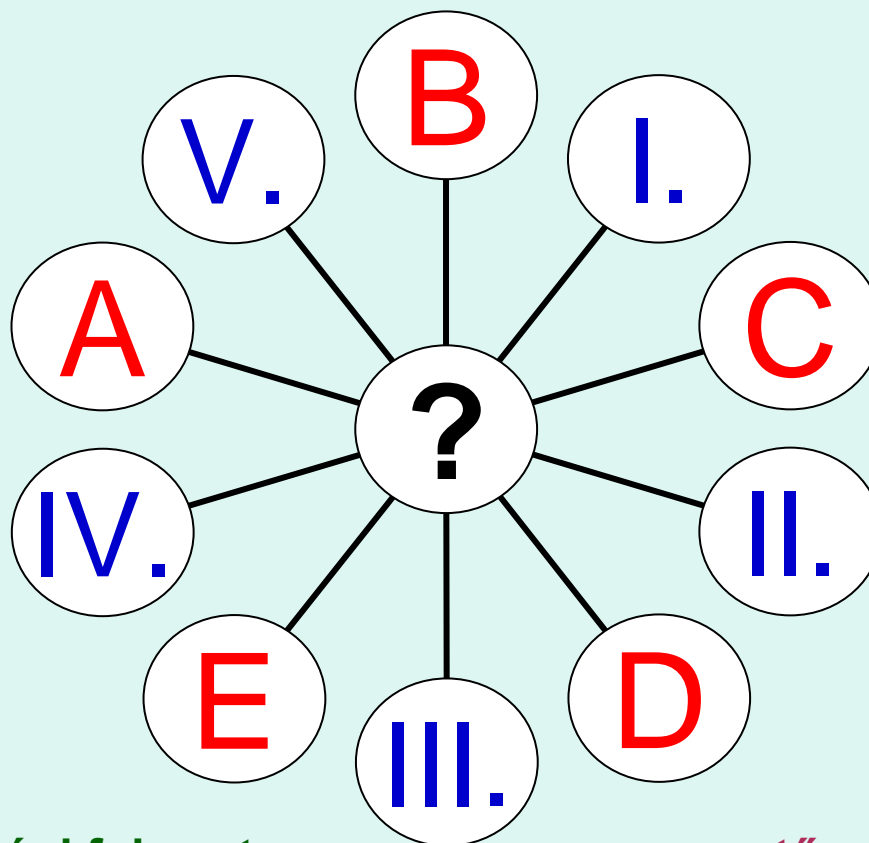

tűzveszélyességi fokozat

tűzvédelmi osztály

Kategóriák: **OTSZ 5.0**

tűzveszélyességi osztály

tűzállósági fokozat

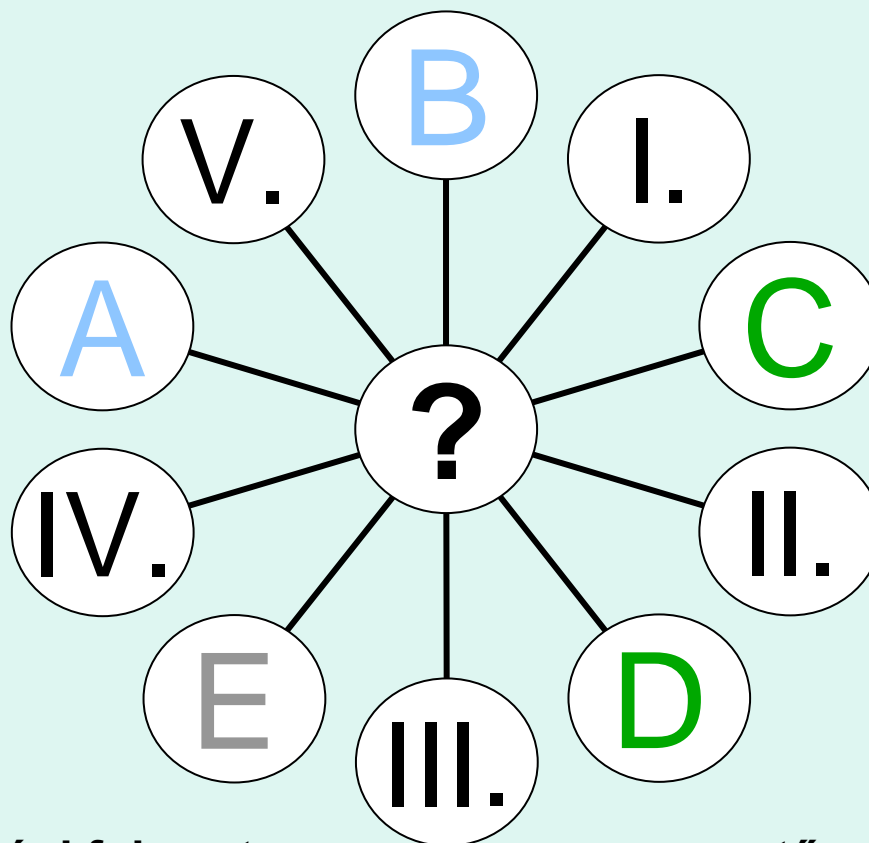

tűzveszélyességi fokozat

tűzvédelmi osztály

Definíciók:

ÉGHETŐSÉGI CSOPORT

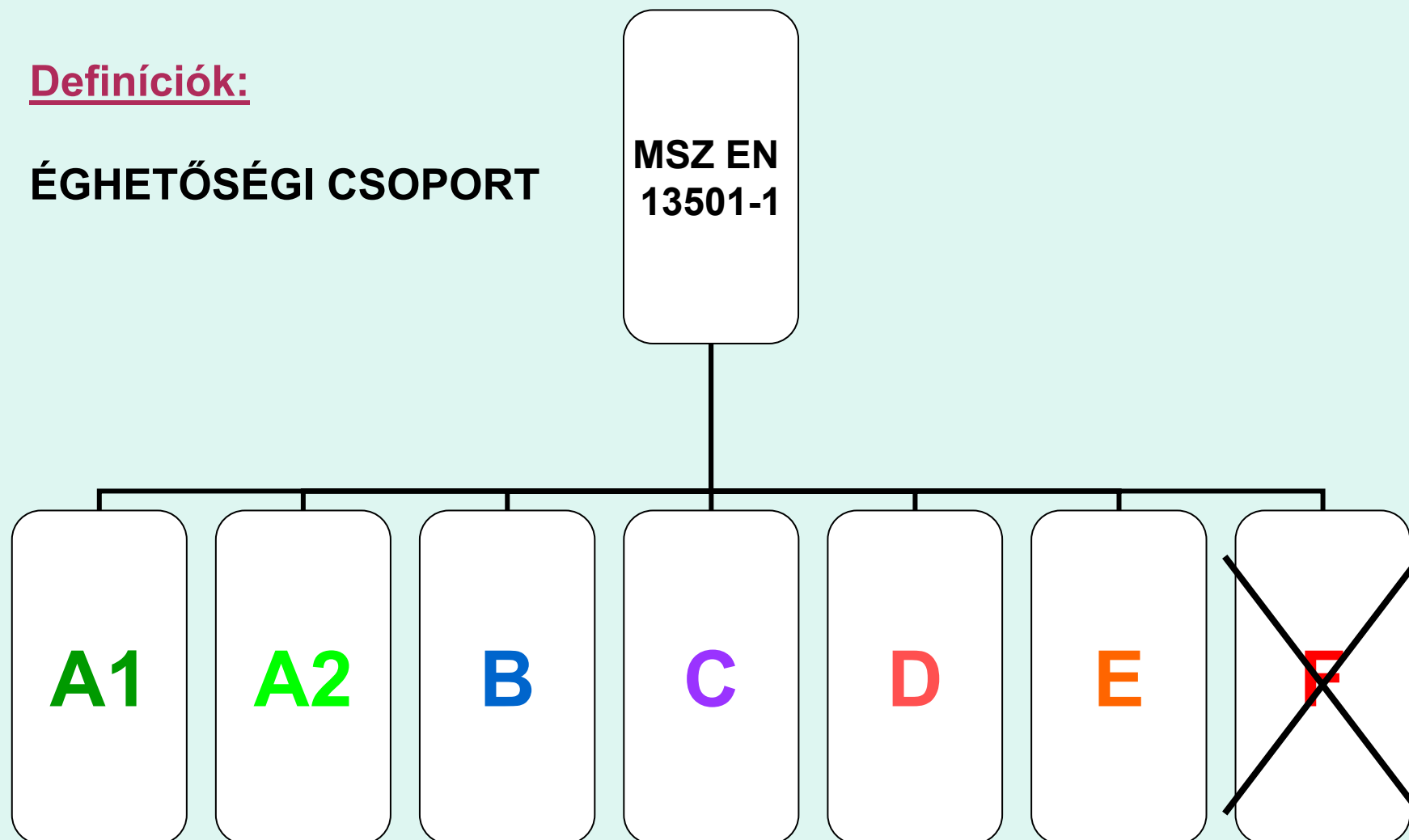

Európai építésügyi előírások:

EU Építési Termék Direktíva

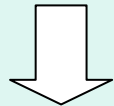

Étv.

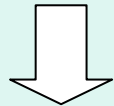

OTÉK

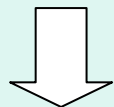

építési célra anyagot, készterméket és berendezést csak a külön jogszabályban meghatározott megfelelés-igazolással lehet forgalomba hozni vagy beépíteni.



3/2003. (I. 25.) BM-GKM-KvVM együttes rendelet:

építési termék: minden olyan anyag, szerkezet, berendezés vagy több, különböző részből összeállított elem, amelyet azért állítanak elő, hogy építményekbe állandó jelleggel beépítsék

EU Építési Termék Direktíva

Az építési termékek olyanok legyenek, hogy az épületbe beépítve a maguk helyén és saját szerepükben megfelelően szolgálják a felsorolt hat alapvető követelmény teljesülését.

A termékek akkor ilyenek, ha megfelelnek a rájuk vonatkozó un. „műszaki specifikációk”-nak. Ha ezt a „megfelelőséget” a termék gyártói, forgalmazói igazolták, akkor az építési termék az EU minden tagországában szabadon forgalmazható .

A műszaki specifikációk:

- az un. harmonizált európai szabványok (DIN EN, MSZ EN, stb.) és
- az Európai Műszaki Engedélyek (European Technical Approval - ETA).
- *a nemzeti műszaki engedély - ÉME*

Európai építésügyi előírások:

**AZ EURÓPAI PARLAMENT ÉS A TANÁCS 305/2011/EU RENDELETE
(2011. március 9.)
az építési termékek forgalmazására vonatkozó harmonizált feltételek
megállapításáról és a 89/106/EGK tanácsi irányelv
hatályon kívül helyezéséről**

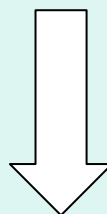

~~EU Építési Termék Direktíva 89/106 EGK Építési Termék Direktíva
3/2003. (I. 25.) BM-GKM-KvVM együttes rendelet:~~

*[http://eurlex.europa.eu/LexUriServ/LexUriServ.do?uri=OJ:L:2011:088:0005:0043:HU:
PDF](http://eurlex.europa.eu/LexUriServ/LexUriServ.do?uri=OJ:L:2011:088:0005:0043:HU:PDF)*

PÉLDA 1.**5. melléklet a 193/2009. (IX. 15.) Korm. rendelethez**

Az építésügyi hatóság engedélyezési eljárásában közreműködő szakhatóságok közül:

a TŰZVÉDELMI SZAKHATÓSÁG

- **Az „A”-„C” tűzveszélyességi osztályba tartozó épületek,**
 - **az „A”-„B” tűzveszélyességi osztályú helyiségeket tartalmazó épületek,**
 - **az 500 m² - szintenkénti összesített - alapterület feletti közösségi helyiséget tartalmazó épület, valamint „D”-„E” tűzveszélyességi osztályba tartozó ipari, mezőgazdasági és tároló épületek,**
 - **minden nagy forgalmú vagy tömegtartózkodásra szolgáló épület,**
 - **mozgásukban, cselekvőképességükben korlátozott személyek befogadására, elhelyezésére szolgáló helyiséget tartalmazó épületek,**
 - **a pinceszintek kivételével a kétszintesnél nagyobb szintszámú lakó- és üdülőépületek**
 - **kettő vagy több pinceszint**
- építése esetén**

PÉLDA 1.

5. melléklet a 193/2009. (IX. 15.) Korm. rendelethez

Az építésügyi hatóság engedélyezési eljárásában közreműködő szakhatóságok közül: a TŰZVÉDELMI SZAKHATÓSÁG

- Az „A”-„C” tűzveszélyességi osztályba tartozó épületek,
 - az „A”-„B” tűzveszélyességi osztályú helyiségeket tartalmazó épületek,
 - az **500 m² - szintenkénti összesített - alapterület feletti közösségi helyiséget tartalmazó épület,**
 - az **500 m² - szintenkénti összesített - alapterület feletti közösségi helyiséget tartalmazó épület,**
- valamint „D”-„E” tűzveszélyességi osztályba tartozó ipari, mezőgazdasági és tároló épületek,
- minden nagy forgalmú vagy tömegtartózkodásra szolgáló épület,
 - mozgásukban, cselekvőképességükben korlátozott személyek befogadására, elhelyezésére szolgáló helyiséget tartalmazó épületek,
 - a pinceszintek kivételével a kétszintesnél nagyobb szintszámú lakó- és üdülőépületek
 - kettő vagy több pinceszint
- építése esetén

